

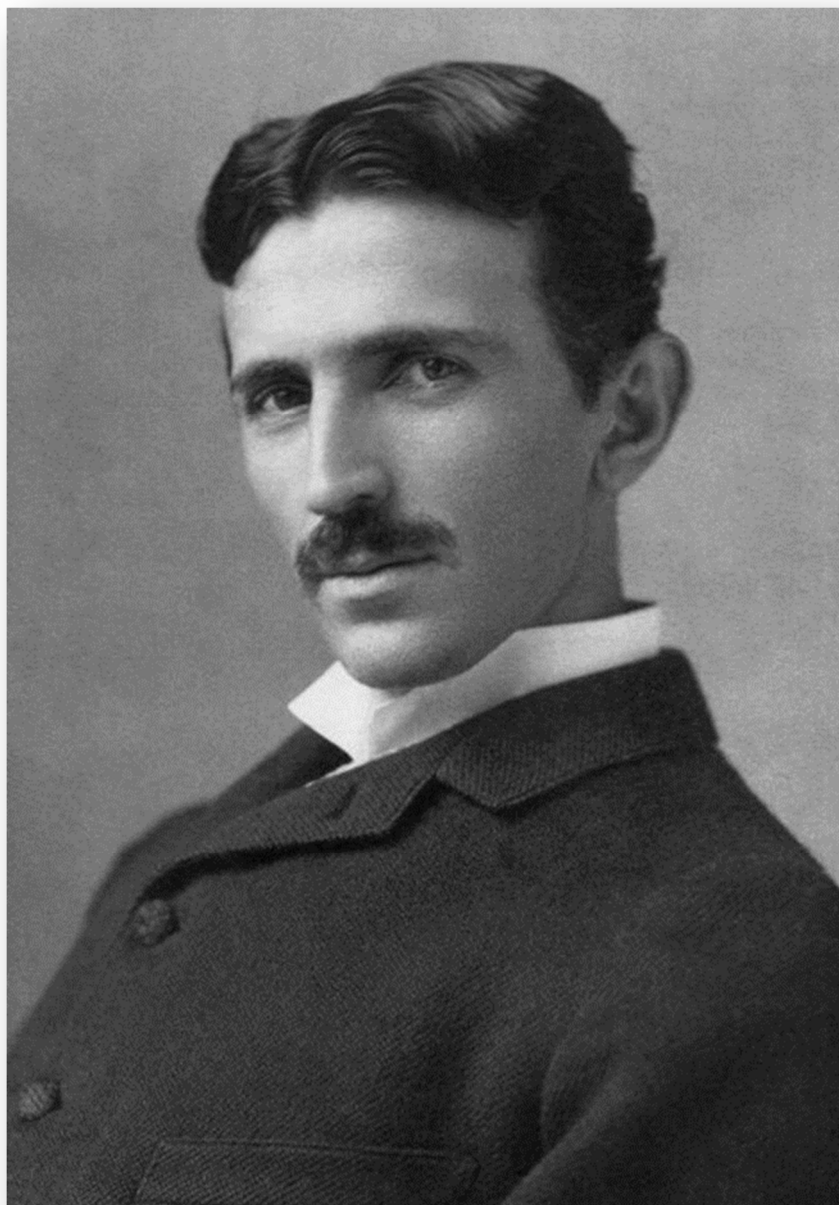

MODEL ZADATKA CVJEĆARSTVO

U ŠKOLSKOJ GODINI
2025./2026.

170 godina rođenja Nikole Tesle (1856. – 2026.)



UVOD

Trajanje natjecateljske discipline Cvjećarstvo:

Trajanje natjecateljske discipline Cvjećarstvo:

05.05. 2026. - utorak, modul 1

06.05. 2026. - srijeda, modul 2 i 3

07.05. 2026. - četvrtak, modul 4 (modul iznenađenja)

Opis:

Tema: SNAGA JEDNOG UMA

Nikola Tesla bio je vizionar koji je u prirodi vidio neiscrpan izvor energije i nadahnuća. Rođen u Lici, odrastao je okružen snažnim krajolicima koji su oblikovali njegovu maštu i osjećaj za sklad između čovjeka i prirode. Bio je čovjek koji je slušao prirodu i u njoj prepoznao energiju svijeta. Njegove ideje bile su ispred svog vremena — struja bez žica, svjetlost dostupna svima, budućnost povezana energijom. Njegov um stvarao je poput prirode: tiho, snažno i neiscrpno.

Tesla nije bio samo znanstvenik, već i stvaratelj koji je razmišljao slikama, ritmovima i oblicima. Vjerovao je da su znanost i umjetnost neraskidivo povezane, baš kao i energija i priroda. Danas se njegova ostavština može doživjeti kao inspiracija za stvaranje koje spaja genijalnost, inovaciju i ljepotu — gdje ideja postaje forma, a forma priča priču.

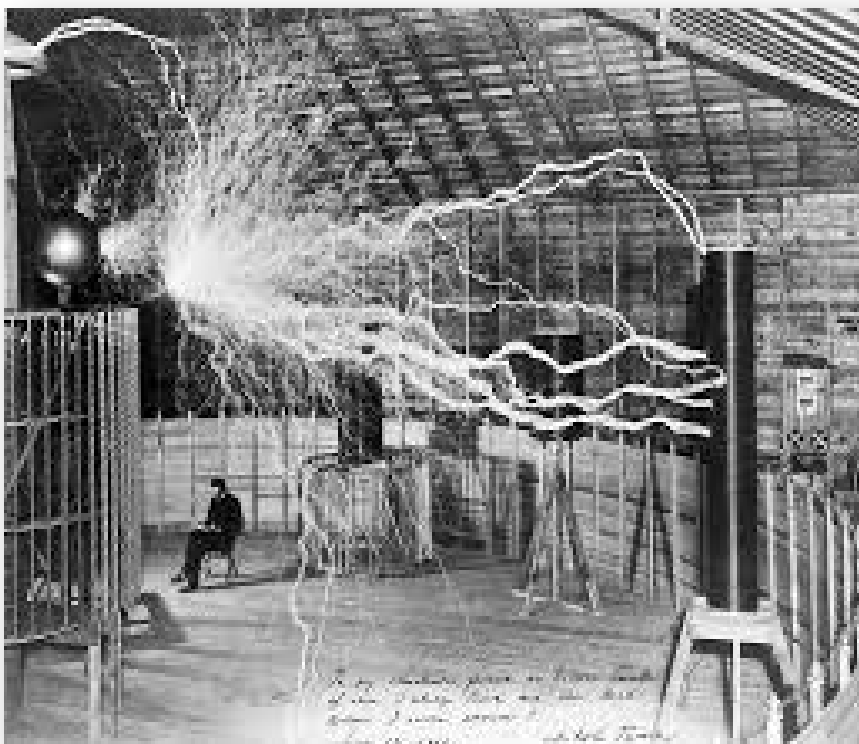

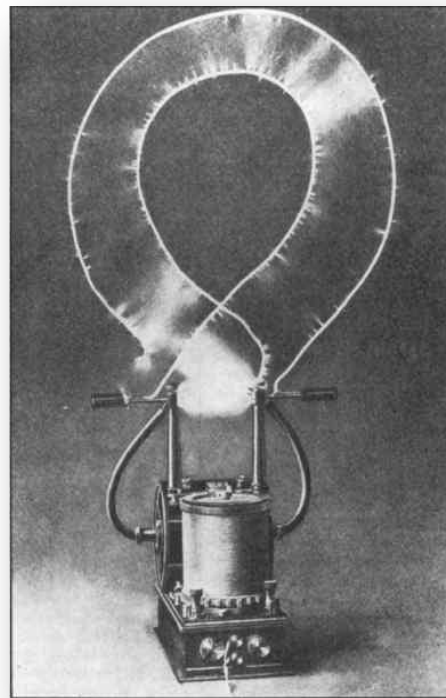
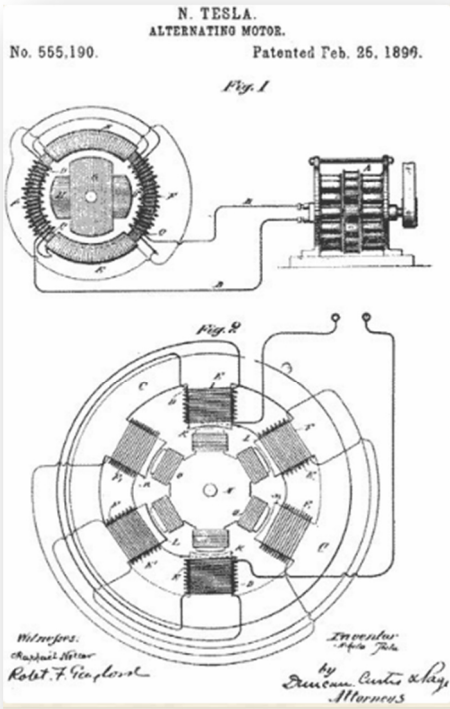

OPIS MODELA I ZADAĆA

Uz obavezna 3 modula natjecatelji izrađuju i jedan modul iz modula iznenađenja

Obavezni moduli:

- Modul 1 Buket vezan u ruci
- Modul 2 Instalacija na zadanu temu
- Modul 3 Prezentacija

Moduli iznenađenja:

- dekoracija prostorije (viseći ukras, za zid, samostojeći)
- stolna dekoracija
- aranžiranje objekata (auto, kutija, slika, boca...)
- dekoracija tijela

UPUTE NATJECATELJIMA

Upute za uporabu materijala:

- isključivo koristiti opremu, uređaje, alate, instalacije i materijal pripremljen na radnoj jedinici.
- sav raspoloživi biljni i pomoćni materijal na radnoj stanici koristiti za izradu Modula 1 i Modula 2.
- za izradbu oba modula natjecatelj je obavezan upotrijebiti minimalno 70% cvjetnog materijala pripremljenog za Modul 1 i Modul 2.

PRVI DAN NATJECANJA - UTORAK, 05. 05. 2026.

MODUL 1

BUKET VEZAN U RUCI

Naziv: Misao ispred vremena – buket budućnosti

Vrijeme izrade: 120 minuta

Opis: Zadatak je osmisliti i izraditi buket inspiriran izumima Nikole Tesle.

Zahtjev: Izraditi buket vezan u ruci u kojem će biti prepoznatljiva vizura tornja. U buketu obavezno upotrijebiti grane vrbe (*Salix babilonica*) i suho cvijeće (*Lagurus ovatus*). Buket će se predati na svečanoj proslavi jubileja. Cvijeće mora ostati svježe minimalno tri dana.

Tehnika: Vezanje uz mogućnost korištenja ostalih tehnika rada primjerenih odabranom materijalu.

Popis materijala: Osigurava Organizator prema popisu: Oprema strojevi instalacije i potreban materijal.

Za svakog natjecatelja za ovaj modul potrebno je osigurati:

Plitka staklena vaza visine do 10 cm, promjera 30 cm i duboka staklena vaza promjera 30 cm, visine 40 cm.

Inspiracijske slike



DRUGI DAN NATJECANJA – ČETVRTAK, 06. 05. 2026.

MODUL 2

INSTALACIJA NA TEMU

Naziv: **Teslina energija u cvijeću**

Vrijeme izrade: 360 minuta

Opis: Natjecatelji trebaju izraditi cvjetnu instalaciju u kojoj će biti vidljiva Teslina vizija prijenosa energije interpretirana kroz biljni materijal.

Zahtjev: Zadatak zahtijeva jasnu prostornu kompoziciju, izraženu liniju i dinamiku, inspiriranu električnim pražnjenjima i prijenosom energije. Cvijeće mora ostati svježe minimalno tri dana.

Tehnika: Upotrijebiti minimalno dvije tehnike primijenjene na biljnom materijalu

Popis materijala: Osigurava organizator prema popisu: Oprema strojevi instalacije i potreban materijal.

Za svakog natjecatelja za ovaj modul potrebno je osigurati:

Dvije konstrukcije, svaka različite visine, u obliku stalka, prema priloženom tehničkom opisu konstrukcije. Razmak između dviju konstrukcija kad se postave u prostoru mjerljivo od vanjskog do vanjskog ruba: minimalno 600 mm, maksimalno 1000 mm.

Konstrukcije moraju biti stabilne, samostojeće i sigurne za rad.

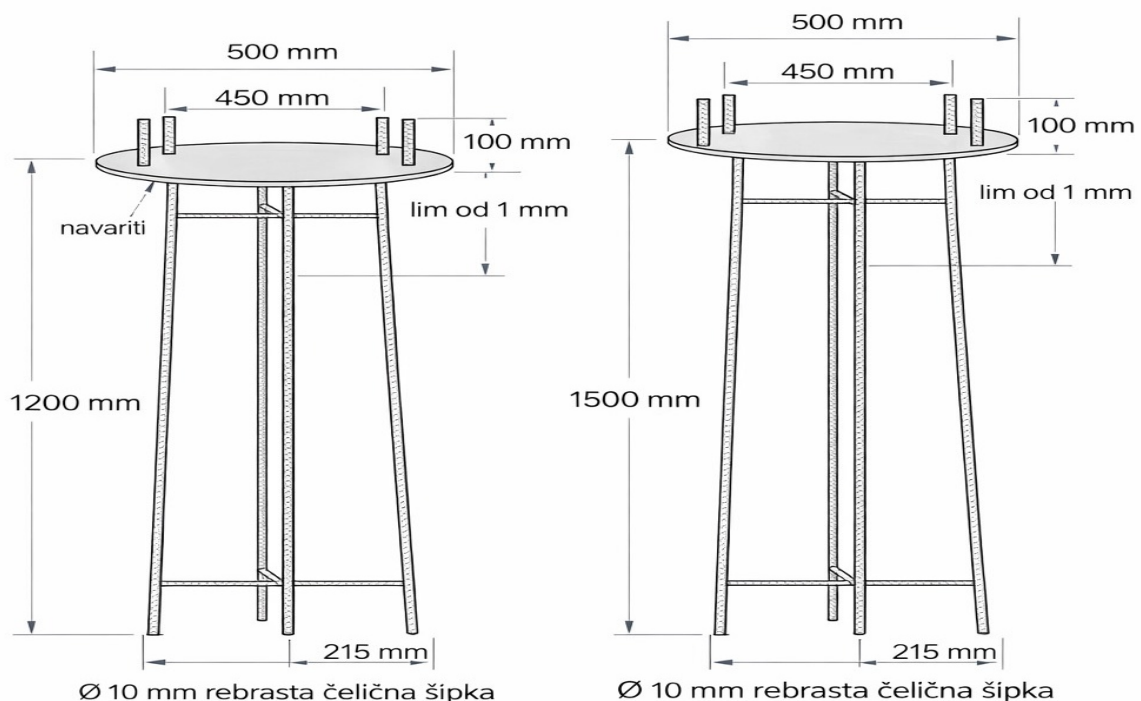

Točne dimenzije čelične konstrukcije

Dvije konstrukcija u 2 različite visine:

Ukupna visina konstrukcije 1: 1500 mm

Ukupna visina konstrukcije 2: 1200 mm

Promjer gornje plohe ("kape"): 500 mm

Debljina gornje ploče: 1 mm lim

4 „noge“ debljine \varnothing 10 mm armaturna rebrasta šipka

Visina jedne konstrukcije (stalka) iznosi 1500 mm, a druge 1200 mm, na vrhu svake od konstrukcija se nalazi okrugla limena ploča debljine 1 mm i na njoj su navarene 4 šipke visine 100 mm, na jednakim razmacima, udaljene od ruba 50 mm, tako da unutarnji prostor ostane dovoljno velik odnosno u dimenziji cca 450 mm, da se eventualno može postaviti spužva promjera \varnothing 40 (Ecobase Posy \varnothing 40).

Inspiracijske slike



MODUL 3

PREZENTACIJA

Vrijeme prezentiranja: SRIJEDA, 06. 05. 2026.

Trajanje prezentacije: min 3 - max 5 minuta

Skicu instalacije natjecatelji izrađuju zajedno s mentorima i donose je na natjecanje. Skica mora biti izrađena ručno u boji i sadržavati osnovne elemente kompozicije na zadanu temu na papiru veličine A3.

Svaki natjecatelj uz pomoć skice u vremenu od 3 - 5 minuta usmeno predstavlja svoj rad na temu prosudbenom povjerenstvu prema slijedećim natuknicama:

- naziv zadatka (s kratkim opisom),
- opis motivacije,
- analiza ideje - kroz primjenu materijala, tehnika, boja, oblika, linija, tekstura
- primjenjivost uratka.

TREĆI DAN NATJECANJA – ČETVRTAK, 07. 05. 2026.

MODUL IZNEHAĐENJA

Informacije o temi iznenađenja biti će poznate prije samog početka izrade Modula.

Za izradu Modula iznenađenja, isključivo koristiti pomoćni i biljni materijal iz kutije iznenađenja.

Trajanje izrade: 210 minuta

OPREMA, STROJEVI, INSTALACIJE I POTREBNI MATERIJALI

Vidi Tehnički opis discipline Cvjećarstvo pod točkom 8. Materijali i oprema.

Radni prostor mora biti adekvatno osvijetljen, te osiguran priključak struje na svakom radnom mjestu, te jedan produžni kabel sa tri utičnice.

Za izradu modula potrebna je nabava materijala koju svaki natjecatelj ima na raspolaganju na svom radnom mjestu:

Tehnička pomagala i dekorativni pribor po natjecatelju:

- Hladno cvjećarsko ljepilo - 1 kom



- Staklene epruvete u 2 dimenzije

16 x 160 mm - 10 kom

12 x 75 mm - 10 kom

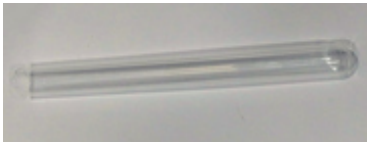

- Ecobase posy pad fi 40 - 2 komada



- Vodoodbojni krep papir elastične površine („gutakol traka“) zelene boje 13 mm - 1 kom



- Ljepljiva vodootporna traka za učvršćivanje spužve 1,2 cm x 50 m - 1 kom

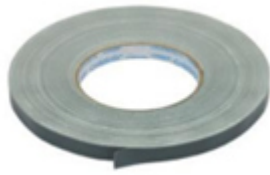

- Rezana paljena žica 1,0 mm promjera dužine 40-50 cm - 0,25 kg



- Rezana paljena žica 1,4 mm promjera dužine 45 cm – 20 kom



- Aluminijska žica plava 2 mm /5 m – 1 kom



- Aluminijska žica srebrna 2 mm/5 m – 1 kom



- Aluminijska žica zelena 2 mm/5 m – 1 kom



- Dekorativna vikler žica zlatna, 0,6 mm, 100g - 3 kom



- Srebrna žica 0.3 mm – 1 kom





- Ukrasna žica brončana 0.37mm x 30m - 6 komada











- Žica za vezanje natur 205m x 0,4 mm promjera - 1 kom













Biljni materijal po natjecatelju:





Latinski naziv	Hrvatski naziv (boja)	Količina
<ul style="list-style-type: none"> • Allium giganteum 	Ukrasni luk (ljubičasti)	8 stabljika
<ul style="list-style-type: none"> • Agapanthus 	Agapant (plavi)	5 cvjetova

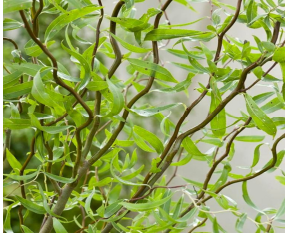

<p>• Vanda</p>		<p>Vanda orhideja (ljubičasta)</p> <p>5 cvjetova</p>
<p>• Vanda</p>		<p>Vanda orhideja (fuksija)</p> <p>5 cvjetova</p>
<p>• Eryngium amethystinum</p>		<p>Kotrljan (plavi)</p> <p>18 stabljika</p>
<p>• Delphinium aurora blue</p>		<p>Kokotić (plavi)</p> <p>8 stabljika</p>

<ul style="list-style-type: none"> • Phalaenopsis 		<p>Phalaenopsis orhideja (bijela)</p>	<p>2 lončanice (2 grane)</p>
<ul style="list-style-type: none"> • Chrysanthemum 'Santini' 		<p>Santini krizantema (bijela)</p>	<p>10 stabljika</p>
<ul style="list-style-type: none"> • Ammi majus 		<p>Biskupov cvijet (bijela)</p>	<p>5 komada</p>
<ul style="list-style-type: none"> • Craspedia globosa 		<p>Bubanj cvijet (žuta)</p>	<p>10 stabljika</p>

<ul style="list-style-type: none"> • Achillea filipendulina 		<p>Stolisnik (žuta)</p> <p>5 komada</p>
<ul style="list-style-type: none"> • Solidago 		<p>Zlatnica (žuta)</p> <p>6 stabljika</p>
<ul style="list-style-type: none"> • Antirrhinum majus 		<p>Zečić (žuti)</p> <p>5 komada</p>
<ul style="list-style-type: none"> • Gerbera jamesonii 		<p>Mini gerbera (žuta)</p> <p>8 cvjetova</p>
<ul style="list-style-type: none"> • Gerbera jamesonii 		<p>Mini gerbera (zeleno bijela)</p> <p>9 cvjetova</p>

<ul style="list-style-type: none"> • Gypsophila paniculata 		<p>Šlajer cvijet (bijela)</p>	<p>8 stabljika</p>
<ul style="list-style-type: none"> • Taraxacum officinale 		<p>Suhi maslačak</p>	<p>6 komada suhog cvata</p>
<ul style="list-style-type: none"> • Lagurus ovatus 		<p>„Zečji repić“</p>	<p>20 komada</p>
<ul style="list-style-type: none"> • Veronica 		<p>Veronika (bijela)</p>	<p>10 komada</p>
<ul style="list-style-type: none"> • Echinops 		<p>Ehinops (zelena)</p>	<p>5 komada</p>

<ul style="list-style-type: none"> • Salix babylonica 		<p>Vrba žalosna</p>	<p>20 komada tankih savitljivih grana bez listova dužine 80-100 cm</p>
<ul style="list-style-type: none"> • Salix matsudana 		<p>Vrba kovrčava</p>	<p>24 komada grana min. 1m dužine bez listova</p>
<ul style="list-style-type: none"> • Cornus alba Kesselringii 		<p>Drijen</p>	<p>24 komada crvenih grana cca 1 m dužine bez listova</p>
<ul style="list-style-type: none"> • Xerophyllum tenax 		<p>Medvjeda trava (Beargrass)</p>	<p>2 bunta</p>
<ul style="list-style-type: none"> • Asparagus Setaceus Lang Getopt 		<p>Asparagus (ukrasno zelenilo)</p>	<p>1 bunt cca 50 cm dužine</p>

<p>• Panicum fontaine</p>		<p>Proso</p> <p>7 stabljika</p>
<p>• Ruscus Italian</p>		<p>Ruskus</p> <p>8 stabljika cca 80 cm dužine</p>

MATERIJALI, OPREMA I ALATI KOJI DONOSE NATJECATELJI

Natjecatelji sa sobom ne donose nikakav materijal, opremu ili alat kako bi svi natjecatelji u natjecanje krenuli s iste pozicije.

MATERIJALI, OPREMA I ALATI KOJI SU ZABRANJENI NA RADNOM MJESTU

Smiju se upotrebljavati samo materijali koje je pribavio organizator i/ili koje je donio natjecatelj/mentor prema navedenom popisu materijala, opreme i alata koji se koriste za izvođenje modula natjecateljske discipline.

- natjecatelji ne smiju rastavljati i ponovo koristiti materijale iz prethodnih modula
- zabranjena je upotreba svih vrsta sprejeva - ljepila, boja i sjajila za lišće
- zabranjeno je donošenje materijala, alata i opreme ako nije suprotno propisano

TABLICA OCJENJIVANJA

	Kriterijl	Buket vezan u ruci	Instalacija na temu	Iznenadjenje	Prezentacija	Ukupno
	Podkriteriji					
1.	Tehnika rada	6,00	9,00	6,00		21,00
2.	Boja	4,00	6,00	4,00		14,00
3.	Ideja	5,00	6,00	5,00		16,00
4.	Kompozicija	7,00	13,00	7,00		27,00
5.	Proces rada	3,00	3,00	3,00		9,00
6.	Prezentacija kupcu				13,00	13,00
	Ukupno	25,00	37,00	25,00	13,00	100,00



world skills Croatia



Agencija za
strukovno obrazovanje
i obrazovanje odraslih



ESF+
Učinkoviti ljudski
potencijali



Sufinancira
Europska unija



PODRŠKA IZVRSNOSTI,
INOVATIVNOSTI I VIDLJIVOSTI
STRUKOVNOG OBRAZOVANJA
I OSPOSOBLJAVANJA